



چراغ‌های پروژکتوری - خیابانی مدل وگا

چراغ‌های پروژکتوری و خیابانی مدل وگا با طراحی پیشرفته مازی نور برای کاربردهای متفاوت طراحی شده است. ساختار محکم و بدنه آبرودینامیک، پوشش بادوام در شرایط محیطی سخت و درجه حفاظت بالا (IP66) از ویژگی‌های این چراغ‌ها است.

VEGA Floodlight and Street Luminaire

VEGA luminaire is Mazinoor state of the art design for flood light and street light application. Durability, High ingress protection (IP66), various choices of reflectors to suit different lighting application, the aerodynamic shape, and the various mounting possibility on the ground, walls, pole, etc. are among the highlights of **VEGA**.



ISFAHAN CITY CENTER

ایستاد
مجموعه
(۱۶)

چراغ‌های پروژکتوری مدل **وگا** با رفلکتور آلومینیومی آنودایز شده متقارن (A)

Cat. No.	Lamp (W)	W (Kg)
M310A250M	250 HME	11.5
M310A250S	250 HS/HT	12.5
M310A400S	400 HS/HT	14.0
M310A600S	600 HS	17.0

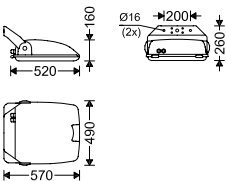

Ordering options:			

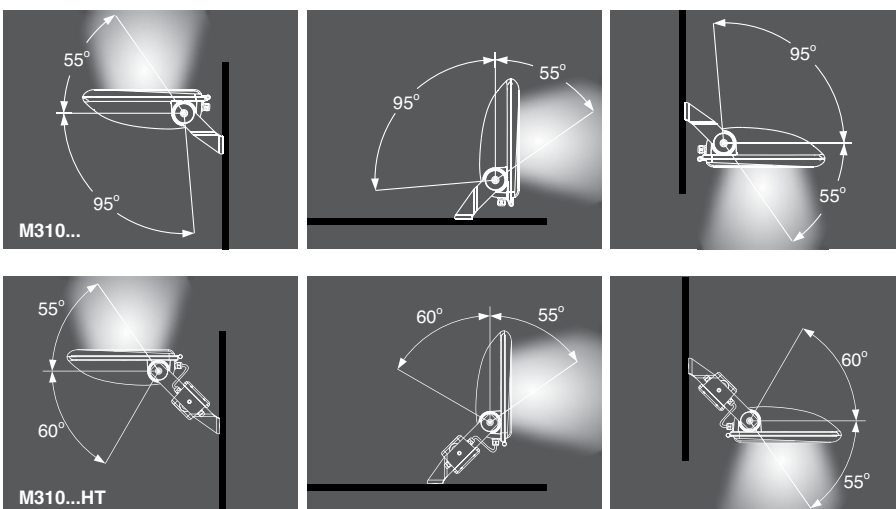

قابلیت نصب چراغ به دیوار یا روی زمین در موقعیت‌های مختلف به دلیل طراحی ویژه دسته فولادی

Mounting capability on the wall or on the ground in different positions due to sturdy state of the art steel handle

کاربرد

با توجه به حق انتخاب‌های مختلف برای رفلکتور و درجه حفاظت (IP66) در چراغ‌های وگا این مدل چراغ‌ها برای روشنایی خیابان‌ها و بزرگراه‌ها کاربردهای متنوعی دارد.

رفلکتور (A):

رفلکتور آلومینیومی آنودایز با سطح صاف با بازدهی زیاد نور و زوایای تیز و متقارن تابش نور پروژکتوری

مشخصات فنی

بدنه چراغ:

- آلومینیومی دایکستی
- رنگ آمیزی با رنگ پودری الکترواستاتیک طوسی

درپ:

- آلومینیومی دایکستی
- رنگ آمیزی با رنگ پودری الکترواستاتیک طوسی
- بست قفل کننده:
- بست دایکستی قفل کننده مطمئن و کارا برای دسترسی آسان به تجهیزات داخلی چراغ بدون نیاز به ابزار و تأمین آبیندی بادوام
- رنگ آمیزی با رنگ پودری الکترواستاتیک طوسی

دسته:

- تسمه فولادی با پانچ‌های متعدد برای نصب در شرایط گوناگون
- رنگ آمیزی با رنگ پودری الکترواستاتیک طوسی
- وجود اتصالات مدرج برای تنظیم زاویه نصب با فواصل ۵ درجه

دیفیوزر:

- شیشه سکوریت شده تخت به ضخامت 5mm

نوار آبیندی:

- نوار سیلیکونی بادوام و مقاومت حرارتی بالا برای تأمین آبیندی اتصالات:

- اتصالات خارج چراغ با روکش داکرومات و اتصالات داخلی از جنس گالوانیزه

محفظه تجهیزات الکترونیکی:

- از جنس آلومینیومی دایکستی با پوشش رنگ پودری الکترواستاتیک برای شرایط دمایی بالا (حداکثر دمای مجاز ۶۰ درجه سانتی‌گراد) M310...HT

تجهیزات الکترونیکی:

- بالاست مغناطیسی
- ایگنیتور برای لامپ‌های بخارسدیم و متال‌هالاید
- سرپیچ E40 از جنس پرسلین T270
- سیم مفتولی با روکش سیلیکونی
- سوکت و پلاگ از جنس پلی‌آمید
- خازن اصلاح ضریب توان
- لوپینگ

سفارشات خاص

- بدنه چراغ به رنگ‌های مشکی یا شیری

تجهیزات جانبی

- براکت لوله
- براکت یک طرفه
- براکت دو طرفه ۱۸۰ درجه
- براکت دو طرفه ۹۰ درجه
- براکت سه طرفه
- براکت چهار طرفه

VEGA Street/Flood Light with "A" Reflector

Application

Depending upon the choice of reflector matching the lighting application, **VEGA** would be suitable for floodlight purposes, roadway and high way applications with high ingress protection.

Reflector (A):

Post-anodized aluminium symmetrical reflector with smooth surface, narrow beam angle, and high efficiency appropriate for normal floodlight application.

Technical Data

Body:

- Gray powder coated high pressure die-cast aluminium body

Cover:

- Gray powder coated high pressure die-cast aluminium with flat clear tempered glass

Latch:

- Ergonomic high pressure die-cast aluminium latch for easy access to electrical components without tools

Handle:

- Sturdy swivel base with scale and stainless steel bolts for adjusting the floodlight to the desired angle

Diffuser:

- Flat clear tempered glass with 5mm thickness

Gasket:

- High quality specially designed gasket with durability against heat and pressure

Connections:

- Exterior Dacromet screws with interior galvanized

Control gear box:

- Powder coated high pressure die-cast aluminium control gear box for high ambient temperature conditions (max. ambient temperature 60° C) M310...HT

Electrical Components:

- Electromagnetic ballast
- Superimposed ignitor for high pressure sodium and metal halide lamps
- Porcelain E40 lamp holders, T270
- Silicon insulated single core solid conductor
- Polyamide socket and plug
- Parallel power factor correction capacitor
- Cable looping

Ordering Options

- Luminaire body in black or gray white colors

Accessories

- Pole top bracket
- 1-Way bracket
- 2-Way bracket (180°)
- 2-Way bracket (90°)
- 3-Way bracket
- 4-Way bracket

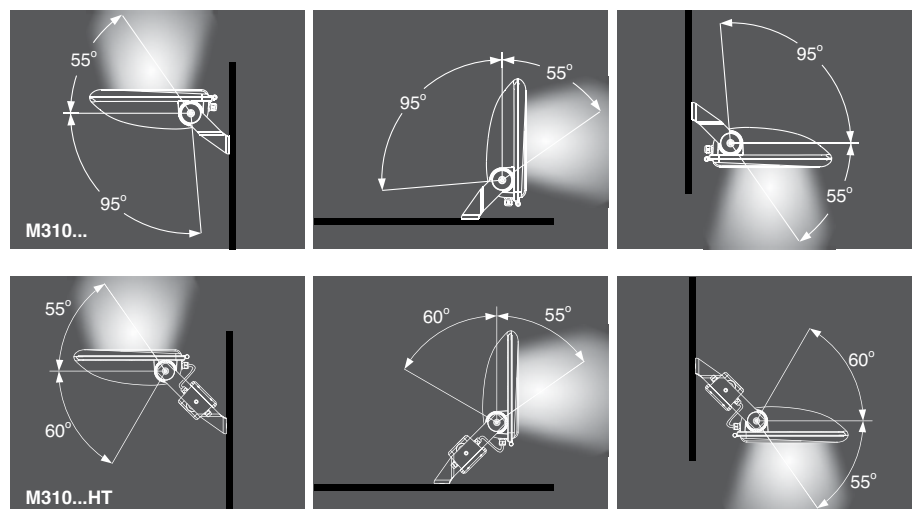
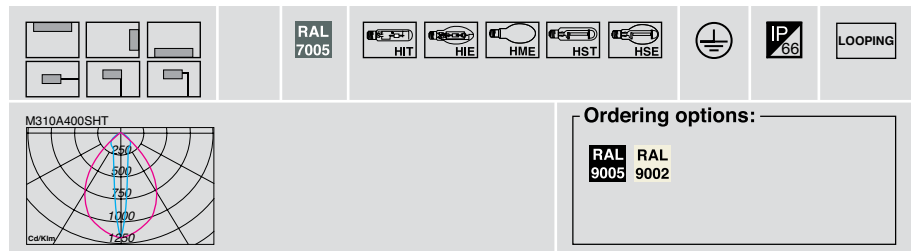
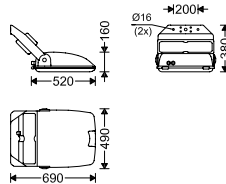

قابلیت نصب چراغ به دیوار یا روی زمین در موقعیت‌های مختلف به دلیل طراحی ویژه دسته فولادی

Mounting capability on the wall or on the ground in different positions due to sturdy state of the art steel handle

چراغ‌های خیابانی مدل **وگا** با رفلکتور آلومینیومی آنودایز شده (F) یا از ورق آلومینیومی آنودایز شده چکشی متقارن (C)

Cat. No.	Lamp (W)	W (Kg)
M310C400SHT	400 HS/HI	18.0
M310C600SHT	600 HS	19.5

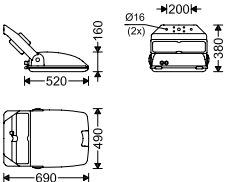
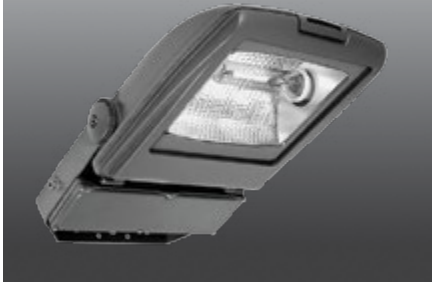

Cat. No.	Lamp (W)	W (Kg)
M310C250M	250 HME	11.0
M310C250S	250 HS/HI	12.5
M310C400S	400 HS/HI	13.5
M310C600S	600 HS	16.5

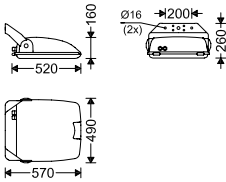

Ordering options:									
<table border="1"> <tr> <td>RAL 9005</td> <td>RAL 9002</td> </tr> </table>								RAL 9005	RAL 9002
RAL 9005	RAL 9002								

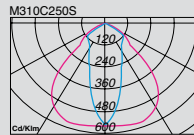
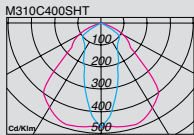

اتصالات مدرج و پیچ‌های استیل مناسب برای تنظیم مطمئن و آسان زاویه تابش با فواصل ۵ درجه

Very sturdy steel handle connected to the floodlight with stainless steel screws and with scale for well controlled angle adjustment



دسترسی آسان به تجهیزات الکتریکی

Easy access to electrical components

کاربرد

با توجه به حق انتخاب‌های مختلف برای رفلکتور و درجه (IP66) در چراغ‌های وگا این مدل چراغ‌ها برای استفاده‌های مختلف پروژکتوری و نیز روشنایی خیابان‌ها و بزرگراه‌ها کاربردهای متنوعی دارد.
رفلکتور (C):

- رفلکتور آلومینیومی آنودایز شده چکشی براق با بازدهی زیاد نور و زوایای گسترده و متقارن تابش نور پروژکتوری
- رفلکتور (F):
- رفلکتور آلومینیومی آنودایز با سطح صاف و بازدهی زیاد نور برای روشنایی خیابان‌ها

مشخصات فنی

بدنه چراغ:

- آلومینیومی دایکستی
- رنگ آمیزی با رنگ پودری الکترواستاتیک طوسی

درپ:

- آلومینیومی دایکستی
- رنگ آمیزی با رنگ پودری الکترواستاتیک طوسی

بست قفل کننده:

- بست دایکستی قفل کننده مطمئن و کارا برای دسترسی آسان به تجهیزات داخلی چراغ بدون نیاز به ابزار و تأمین آییندی بادوام

- رنگ آمیزی با رنگ پودری الکترواستاتیک طوسی

دسته:

- تسمه فولادی با پانچ‌های متعدد برای نصب در شرایط گوناگون
- رنگ آمیزی با رنگ پودری الکترواستاتیک طوسی

- وجود اتصالات مدرج برای تنظیم زاویه نصب با فواصل ۵ درجه

دیفیوزر:

- شیشه سکوریت شده تخت به ضخامت 5mm

نوار آییندی:

- نوار سیلیکونی بادوام و مقاومت حرارتی بالا برای تأمین آییندی

اتصالات:

- اتصالات خارج چراغ با روکش داکرومات و اتصالات داخلی از جنس گالوانیزه

محفظه تجهیزات الکتریکی:

- از جنس آلومینیومی دایکستی با پوشش رنگ پودری الکترواستاتیک برای شرایط دمایی بالا (حداکثر دمای مجاز ۶۰ درجه سانتی‌گراد) M310...HT

تجهیزات الکتریکی:

- بالاست مغناطیسی
- ایگنیتور برای لامپ‌های بخارسدیم و متال‌هالاید
- سرپیچ E40 از جنس پرسلین T270
- سیم مفتولی با روکش سیلیکونی
- سوکت و پلاگ از جنس پلی‌آمید
- خازن اصلاح ضریب توان
- لوپینگ

سفارشات خاص

- بدنه چراغ به رنگ‌های مشکی یا شیری

تجهیزات جانبی

- براکت لوله
- براکت یک طرفه
- براکت دو طرفه ۱۸۰ درجه
- براکت دو طرفه ۹۰ درجه
- براکت سه طرفه
- براکت چهار طرفه

VEGA Street/Flood Light with "F" Reflector or "C" Reflector

Application

Depending upon the choice of reflector matching the lighting application, **VEGA** would be suitable for floodlight purposes, roadway and high way applications with high ingress protection.

Reflector (C):

Pre-anodized hammer tone symmetrical aluminium reflector with wide beam angle and high efficiency resulting in high output appropriate for normal floodlight application.

Reflector (F):

Post-anodized aluminium reflector with smooth surface, uniform light distribution, and high efficiency appropriate for roadway lighting application.

Technical Data

Body:

- Gray powder coated high pressure die-cast aluminium body

Cover:

- Gray powder coated high pressure die-cast aluminium with flat clear tempered glass

Latch:

- Ergonomic high pressure die-cast aluminium latch for easy access to electrical components without tools

Handle:

- Sturdy swivel base with scale and stainless steel bolts for adjusting the floodlight to the desired angle

Diffuser:

- Flat clear tempered glass with 5mm thickness

Gasket:

- High quality specially designed gasket with durability against heat and pressure

Connections:

- Exterior Dacromet screws with interior galvanized

Control gear box:

- Powder coated high pressure die-cast aluminium control gear box for high ambient temperature conditions (max. ambient temperature 60° C) M310...HT

Electrical Components:

- Electromagnetic ballast
- Superimposed ignitor for high pressure sodium and metal halide lamps
- Porcelain E40 lamp holders, T270
- Silicon insulated single core solid conductor
- Polyamide socket and plug
- Parallel power factor correction capacitor
- Cable looping

Ordering Options

- Luminaire body in black or gray white colors

Accessories

- Pole top bracket
- 1-Way bracket
- 2-Way bracket (180°)
- 2-Way bracket (90°)
- 3-Way bracket
- 4-Way bracket

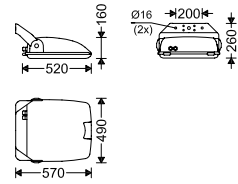
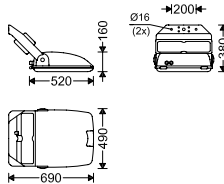

				Ordering options: <table border="1"> <tr> <td>RAL 9005</td> <td>RAL 9002</td> </tr> </table>				RAL 9005	RAL 9002
RAL 9005	RAL 9002								



آببندی مناسب و بادوام با استفاده از نوار سیلیکونی با طراحی ویژه

Specially designed silicon gasket ensures long lasting high ingress protection (IP66)



بست ارگونومیک دایکستی و شیشه تخت سکوریت

Ergonomic high pressure die-cast aluminium latch and clear flat tempered glass

چراغ‌های پروژکتوری مدل **وگا** با رفلکتور از ورق آلومینیومی آنودایز شده چکشی نامتقارن (G)

Cat. No.	Lamp (W)	W (Kg)
M310G250S	250 HS/Hi	12.5
M310G400S	400 HS/Hi	13.5
M310G600S	600 HS	16.5

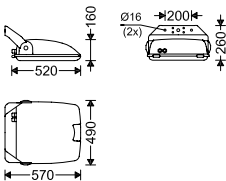

		Ordering options: <table border="1"> <tr> <td>RAL 9005</td> <td>RAL 9002</td> </tr> </table>				RAL 9005	RAL 9002
RAL 9005	RAL 9002						



سوکت و پلاگ برای قطع و وصل کردن برق در زمان سرویس و نگهداری

Socket and plug for easy connect/disconnect of the mains voltage for service and maintenance

کاربرد

با توجه به حق انتخاب‌های مختلف برای رفلکتور و درجه (IP66) در چراغ‌های وگا این مدل چراغ‌ها برای استفاده‌های مختلف پروژکتوری کاربردهای متنوعی دارد.

رفلکتور (G):

- رفلکتور آلومینیومی آنودایز شده چکشی براق با بازدهی زیاد نور و نامتقارن تابش نور موضعی پروژکتوری

مشخصات فنی

بدنه چراغ:

- آلومینیومی دایکستی
- رنگ آمیزی با رنگ پودری الکترواستاتیک طوسی

درپ:

- آلومینیومی دایکستی
- رنگ آمیزی با رنگ پودری الکترواستاتیک طوسی

بست قفل کننده:

- بست دایکستی قفل کننده مطمئن و کارا برای دسترسی آسان به تجهیزات داخلی چراغ بدون نیاز به ابزار و تأمین آبیندی بادوام
- رنگ آمیزی با رنگ پودری الکترواستاتیک طوسی

دسته:

- تسمه فولادی با پانچ‌های متعدد برای نصب در شرایط گوناگون
- رنگ آمیزی با رنگ پودری الکترواستاتیک طوسی
- وجود اتصالات مدرج برای تنظیم زاویه نصب با فواصل ۵ درجه

دیفیوزر:

- شیشه سکوریت شده تخت به ضخامت 5mm

نوار آبیندی:

- نوار سیلیکونی بادوام و مقاومت حرارتی بالا برای تأمین آبیندی اتصالات:

- اتصالات خارج چراغ با روکش داکرومات و اتصالات داخلی از جنس گالوانیزه

محفظه تجهیزات الکتریکی:

- از جنس آلومینیومی دایکستی با پوشش رنگ پودری الکترواستاتیک برای شرایط دمایی بالا (حداکثر دمای مجاز ۶۰ درجه سانتی‌گراد) M310...HT

تجهیزات الکتریکی:

- بالاست مغناطیسی
- ایگنیتور برای لامپ‌های بخارسدیم و متال‌هالاید
- سرپیچ E40 از جنس پرسلین T270
- سیم مفتولی با روکش سیلیکونی
- سوکت و پلاگ از جنس پلی‌آمید
- خازن اصلاح ضریب توان
- لوپینگ

سفارشات خاص

- بدنه چراغ به رنگ‌های مشکی یا شیری

تجهیزات جانبی

- براکت لوله
- براکت یک طرفه
- براکت دو طرفه ۱۸۰ درجه
- براکت دو طرفه ۹۰ درجه
- براکت سه طرفه
- براکت چهار طرفه

VEGA Street/Flood Light with "G" Reflector

Application

Depending upon the choice of reflector matching the lighting application, **VEGA** would be suitable for floodlight purposes with high ingress protection.

Reflector (G):

Pre-anodized hammer tone asymmetrical aluminium reflector with smooth surface and high efficiency resulting in high output appropriate for lighting objects as floodlight.

Technical Data

Body:

- Gray powder coated high pressure die-cast aluminium body

Cover:

- Gray powder coated high pressure die-cast aluminium with flat clear tempered glass

Latch:

- Ergonomic high pressure die-cast aluminium latch for easy access to electrical components without requirement

Handle:

- Sturdy swivel base with scale and stainless steel bolts for adjusting the floodlight to the desired angle

Diffuser:

- Flat clear tempered glass with 5mm thickness

Gasket:

- High quality specially designed gasket with durability against heat and pressure

Connections:

- Exterior Dacromet screws with interior galvanized

Control gear box:

- Powder coated high pressure die-cast aluminium
 - control gear box for high ambient temperature conditions (max. ambient temperature 60° C)
- M310...HT

Electrical Components:

- Electromagnetic ballast
- Superimposed ignitor for high pressure sodium and metal halide lamps
- Porcelain E40 lamp holders, T270
- Silicon insulated single core solid conductor
- Polyamide socket and plug
- Parallel power factor correction capacitor
- Cable looping

Ordering Options





- Luminaire body in black or gray white colors

Accessories

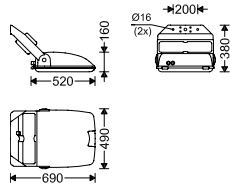
- Pole top bracket
- 1-Way bracket
- 2-Way bracket (180°)
- 2-Way bracket (90°)
- 3-Way bracket
- 4-Way bracket

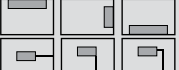
Cat. No.	Lamp (W)	W (Kg)
M310G400SHT	400 HS/HT	18.0
M310G600SHT	600 HS	19.5

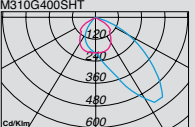

						
						
Ordering options: <table border="1"> <tr> <td>RAL 9005</td> <td>RAL 9002</td> </tr> </table>					RAL 9005	RAL 9002
RAL 9005	RAL 9002					

چراغ‌های خیابانی / پروژکتوری مدل **وگا** با رفلکتورهای (L)، (M)، (K)

Cat. No.	Lamp (W)	W (Kg)
M310SL50S	50 HS	5.5
M310SL70MH	70 HI	5.5
M310SL70S	70 HS	5.5
M310SL125M	125 HME	5.5
M310SL150S	150 HS	6.5
M310SL150MH	150 HI	6.5

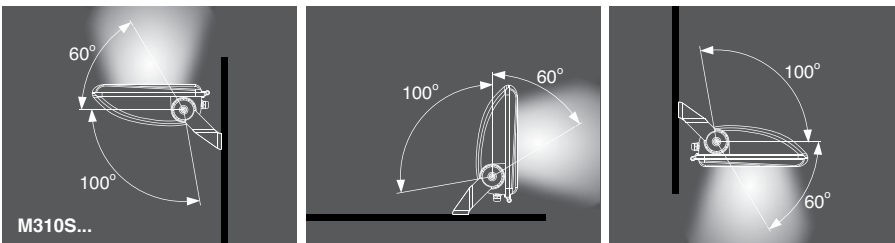
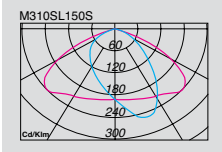
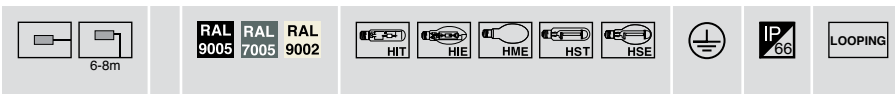
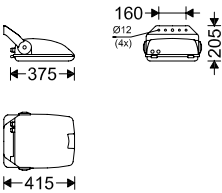

قابلیت نصب چراغ به دیوار یا روی زمین در موقعیت‌های مختلف به دلیل طراحی ویژه دسته فولادی

Mounting capability on the wall or on the ground in different positions due to sturdy state of the art steel handle

کاربرد

با توجه به حق انتخاب‌های مختلف برای رفلکتور و درجه (IP66) در چراغ‌های وگا این مدل چراغ‌ها برای استفاده‌های مختلف پروژکتوری و نیز روشنایی خیابان‌ها و بزرگراه‌ها کاربردهای متنوعی دارد. رفلکتور (L):

- رفلکتور آلومینیومی آنودایز با سطح صاف و بازدهی زیاد نور برای روشنایی خیابان‌ها
- رفلکتور (M):
- رفلکتور آلومینیومی آنودایز شده چکشی براق با بازدهی زیاد نور و نامتقارن تابش نور موضعی پروژکتوری
- رفلکتور (K):
- رفلکتور آلومینیومی آنودایز گرد با سطح صاف و بازدهی زیاد نور و زوایای بسیار تیز پروژکتوری

مشخصات فنی

بدنه چراغ:

- آلومینیومی دایکستی
- رنگ آمیزی با رنگ پودری الکترواستاتیک طوسی، مشکی یا شیری درپ:
- آلومینیومی دایکستی
- رنگ آمیزی با رنگ پودری الکترواستاتیک طوسی، مشکی یا شیری
- بست قفل کننده:
- بست دایکستی قفل کننده مطمئن و کارا برای دسترسی آسان به تجهیزات داخلی چراغ بدون نیاز به ابزار و تأمین آبیندی بادوام
- رنگ آمیزی با رنگ پودری الکترواستاتیک طوسی

دسته:

- تسمه فولادی با پانچ‌های متعدد برای نصب در شرایط گوناگون
- رنگ آمیزی با رنگ پودری الکترواستاتیک طوسی، مشکی یا شیری
- وجود اتصالات مدرج برای تنظیم زاویه نصب با فواصل ۵ درجه

دیفیوزر:

- شیشه سکوریت شده تخت به ضخامت 5mm

نوار آبیندی:

- نوار سیلیکونی بادوام و مقاومت حرارتی بالا برای تأمین آبیندی اتصالات:
- اتصالات خارج چراغ با روکش داکرومات و اتصالات داخلی از جنس گالوانیزه

تجهیزات الکتریکی:

- بالاست مغناطیسی
- ایگنیتور برای لامپ‌های بخار سدیم و متال هالاید

سرپیچ:

E40/E27 از جنس پرسلین T270

T350 از جنس سرامیک RX7S

- سیم مفتولی با روکش سیلیکونی
- سوکت و پلاگ از جنس پلی‌آمید
- خازن اصلاح ضریب توان
- لوبینگ

تجهیزات جانبی

- براکت لوله

• این مدل چراغ‌ها به رنگ‌های مشکی یا شیری نیز عرضه می‌شود. (M310SL...-W) (M310SL...-BL)

- Available also in black or gray white powder coated finishing. (M310SL...-BL) (M310SL...-W)

VEGA Street/Flood Light with “L”, “M”, or “K” Reflectors

Application

Depending upon the choice of reflector matching the lighting application, **VEGA** would be suitable for floodlight purposes, roadway and high way applications with high ingress protection.

Reflector (L):

Post-anodized aluminium reflector with smooth surface, uniform light distribution, and high efficiency, appropriate for roadway lighting application.

Reflector (M):

Pre-anodized bright hammer tone asymmetrical aluminium reflector with high efficiency resulting in high output appropriate for lighting objects.

Reflector (K):

Post-anodized symmetrical aluminium reflector with high efficiency and very narrow beam angle appropriate for normal floodlight application.

Technical Data

Body:

- Gray powder coated high pressure die-cast aluminium body

Cover:

- Gray powder coated high pressure die-cast aluminium with flat clear tempered glass

Latch:

- Ergonomic high pressure die-cast aluminium latch for easy access to electrical components without tools

Handle:

- Sturdy swivel base with scale and stainless steel bolts for adjusting the floodlight to the desired angle

Diffuser:

- Flat clear tempered glass with 5mm thickness

Gasket:

- High quality specially designed gasket with durability against heat and pressure

Connections:

- Exterior Dacromet screws with interior galvanized screws outside the luminaire



Electrical Components:

- Electromagnetic ballast
- Superimposed ignitor for high pressure sodium and metal halide lamps
- Lamp holder:
 - Porcelain E27/E40 lamp holders, T270
 - Ceramic RX7S lamp holders, T350
- Silicon insulated single core solid conductor
- Polyamide socket and plug
- Parallel power factor correction capacitor
- Cable looping

Accessories

- Pole top bracket

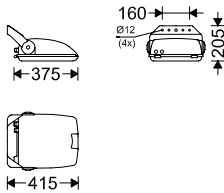
Cat. No.	Lamp (W)	W (Kg)
M310SM70S	70 HS/HS-DE	5.5
M310SM150S	150 HS/HS-DE	6.5
M310SK70S	70 HS/HS-DE	5.5
M310SK150S	150 HS/HS-DE	6.5

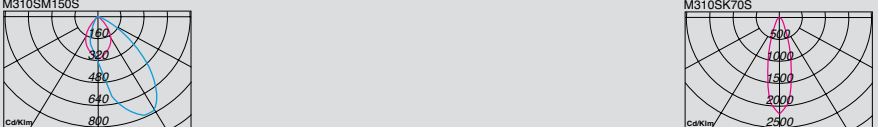
• این مدل چراغها به رنگهای مشکی یا شیرینی نیز عرضه می شود. (M310S...-W) (M310S...-BL)

- Available also in black or gray white powder coated finishing. (M310S...-BL) (M310S...-W)

تجهیزات جانبی

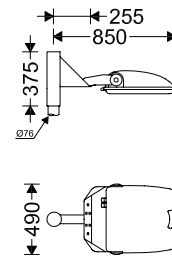
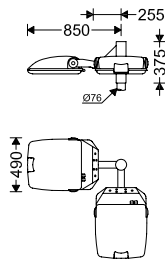
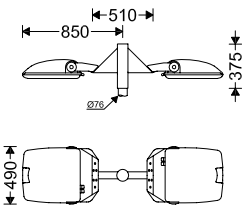

اتصالات نصب پایه چراغ با طراحی مخصوص و زیبا از ورق و بیچ و مهره گالوانیزه در پنج مدل عرضه شده و امکان نصب یک تا چهار چراغ را به یک پایه فراهم می‌کند. درپوش اتصالات نصب پایه با داشتن صفحه‌های شامل ترمینال، کابل و بست‌های کابل ورودی و خروجی، برقراری ارتباط مطمئن و سریع اتصالات الکتریکی را امکان‌پذیر می‌سازد.

Specially designed galvanized steel pole brackets with the connection parts are available in 5 models for mounting up to four luminaires on a single pole. Quick and easy wiring by utilization of the wire terminal block located within the main housing.



Accessories

Cat. No.	Description	W (Kg)
PTV2C-Bracket	2 way, 180° bracket	7.5

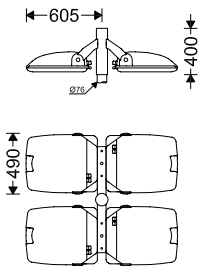

Cat. No.	Description	W (Kg)
PTV4-Bracket	4 Way, 90° Bracket	11.0

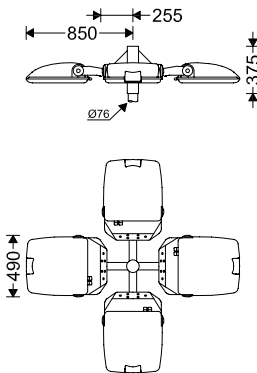

Cat. No.	Description	W (Kg)
PTV3A-Bracket	3 Way, 120° Bracket	9.0

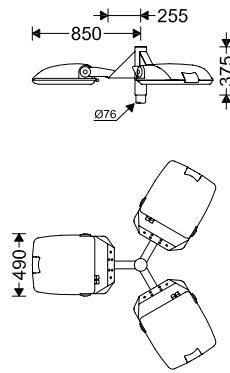

PD56- Bracket

براکت‌های لوله از جنس آلومینیوم ریخته‌گری برای لوله‌هایی به قطر ۵ و ۶ سانتی‌متر

Pole mounting aluminium steel brackets for mounting on poles with 5 and 6 diameters

PD56-Bracket (لوله ۵، ۶) برای چراغ‌های

وگا سری:

- M310A...
- M310B...
- M310C...
- M310F...
- M310G...
- M310H...

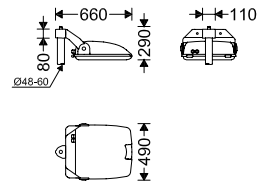

PD43- Bracket

براکت‌های لوله از جنس آلومینیوم ریخته‌گری برای لوله‌هایی به قطر ۳ و ۴ سانتی‌متر

Pole mounting aluminium brackets for mounting the luminaire on poles with 3 and 4 diameters

برای چراغ‌های وگا سری:

- M310SN...
- M310SM...
- M310SL...

